

# izi Plus

MONTOWANY TYŁEM DO  
KIERUNKU JAZDY

INSTRUKCJA  
OBSŁUGI

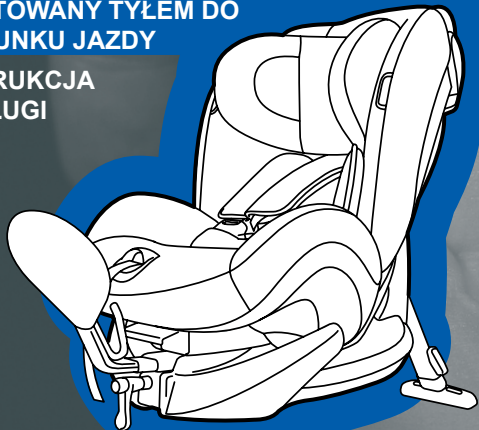

ECE R44 04

Grupa  
0+, 1-2

Ciężar  
0-25 kg

Wiek  
6 m - 5 lat

**BeSafe**<sup>®</sup>



**BeSafe**<sup>®</sup>

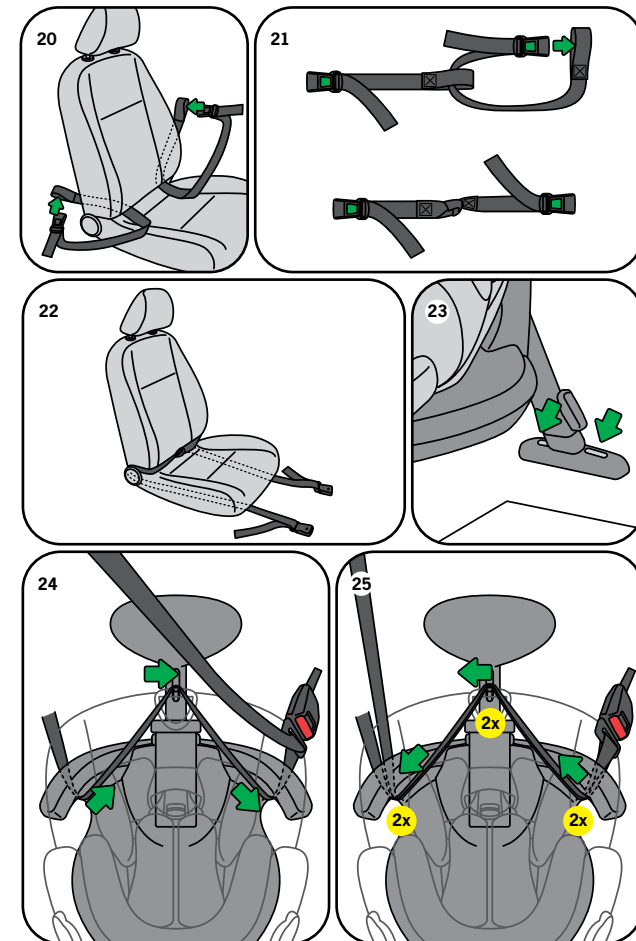
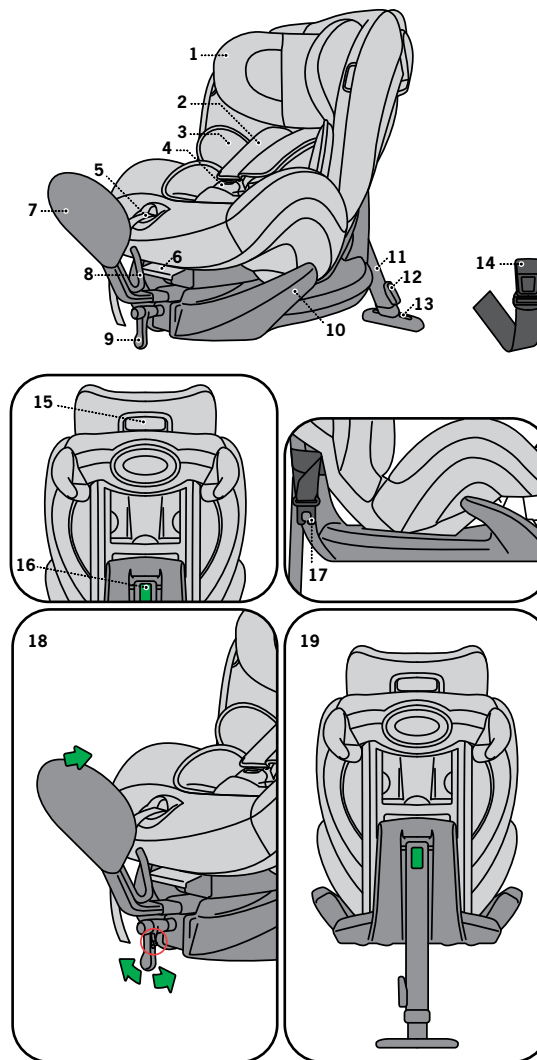

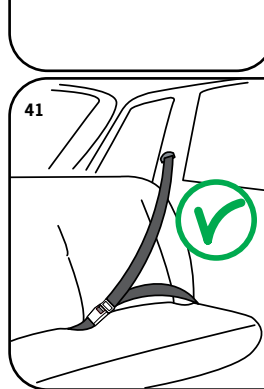
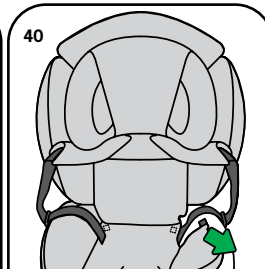
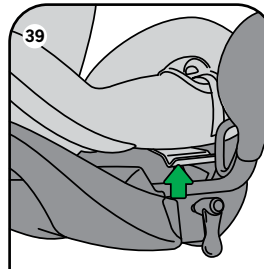
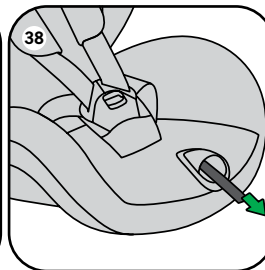
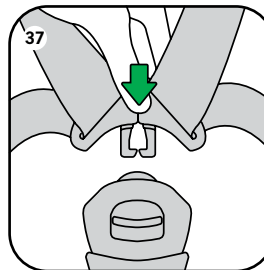
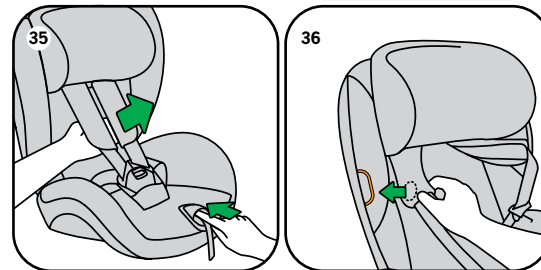
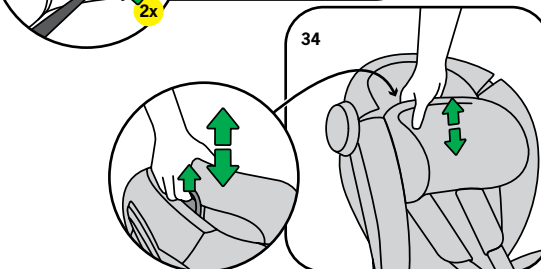
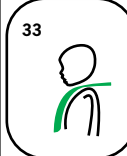
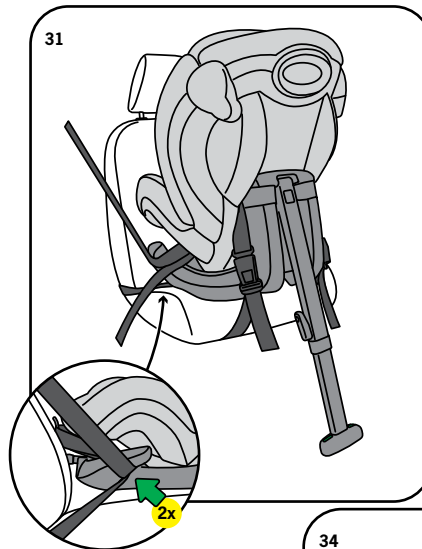
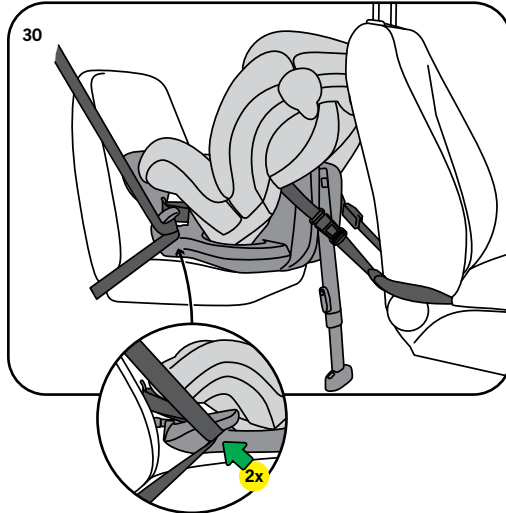
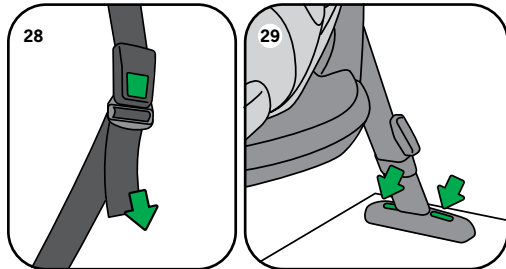
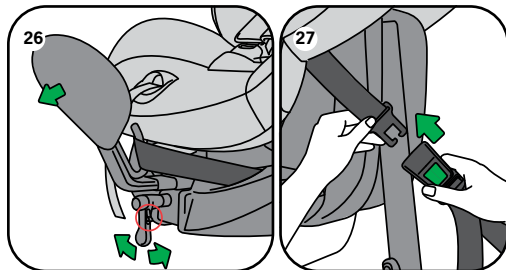

## Dziękujemy za wybranie fotelika BeSafe iZi Plus.

Firma BeSafe opracowała ten model fotelika z niezwykłą starannością, by chronić Twoje dziecko w pierwszym okresie jego życia.

- ! Przeczytaj niniejszą instrukcję obsługi PRZED zamontowaniem fotelika. Nieprawidłowy montaż fotelika może stanowić zagrożenie dla Twojego dziecka.

## Spis treści

Podstawowe informacje	8
Montaż tyłem do kierunku jazdy za pomocą pasa bezpieczeństwa	10
Zdejmowanie fotelika	14
Umieszczenie dziecka w foteliku	15
Pozycja do spania	15
Zdejmowanie i ponowne zakładanie pokrowca	16
Wskazówki dotyczące czyszczenia	16
Ostrzeżenie: potencjalne błędne użycie	17
Ważne porady	17
Gwarancja	19
Informacje w punkcie sprzedaży	19

## ! Istotne informacje

- ZABRANIA SIĘ montowania fotelika na przednim siedzeniu wyposażonym w AKTYWNA PODUSZKĘ POWIETRZNA.
- Nadaje się do instalacji jedynie w wymienionych pojazdach wyposażonych w pasy trzypunktowe ze związaczem, które uzyskały homologację zgodnie z regulaminem ONZ/EKG nr 16 lub innymi równoważnymi normami.
- Fotelik iZi Plus należy do grup 0+, 1 i 2, montowany tyłem do kierunku jazdy, dla dzieci o wadze 0-25 kg.
- Zapoznaj się z wykazem modeli samochodów, aby sprawdzić, czy Twój



samochód jest przystosowany do zamontowania tego fotelika. Aktualny wykaz pojazdów znajduje się na stronie: [www.besafe.com](http://www.besafe.com).

- Szelki muszą być zapięte zawsze, kiedy dziecko znajduje się w foteliku.
- Należy zawsze korzystać z podpórki podłogowej. Upewnij się, że podpórka jest maksymalnie dociśnięta do podłogi.
- Pokrycie pasa naramiennego zawiera magnesy. Magnesy mogą wpływać na pracę urządzeń elektronicznych, takich jak rozrusznik serca.
- Szelki muszą być naciągnięte, bez luzu i nie mogą być skrócone. Szelki powinny być dopasowane do budowy ciała dziecka. Pomiedzy pas a ciało dziecka nie powinien wejść więcej niż jeden palec (2 cm).
- Zalecamy stosowanie tego fotelika dla dzieci potrafiących siedzieć prosto, a więc co najmniej 6-miesięcznych.
- Dla dzieci poniżej 1 roku życia i/lub o wadze mniejszej niż 10 kg zalecamy rozłożenie fotelika do pozycji maksymalnej oraz zastosowanie poduszek stabilizujących główkę.
- Gdy dziecko skończy rok, należy wyjąć poduszki (dostępne oddzielnie).
- Gdy dziecko ma już dwa lata, należy wyjąć podkładkę.
- Gdy dziecko waży więcej niż 25 kg lub jego ramiona znajdują się powyżej dolnej części zagłówka, należy je zakwalifikować do grupy 2/3.
- W razie wypadku fotelik należy wymienić. Mimo iż fotelik może wyglądać na nieuszkodzony, w razie kolejnego wypadku może nie być w stanie zapewnić dziecku należytej ochrony.
- Bagaż lub inne przedmioty mogące spowodować obrażenia ciała w przypadku zderzenia powinny być odpowiednio zabezpieczone.
- Przed każdym użyciem sprawdź, czy pasy nie są zniszczone lub skrócone.
- Nie używać fotelika, jeśli jakkolwiek jego część jest uszkodzona lub jej brakuje.
- W razie pytań skonsultować się z producentem produktu lub sprzedawcą.

## Montaż tyłem do kierunku jazdy za pomocą pasa bezpieczeństwa

### Zasadnicze elementy

1. Regulowany zagłówek
2. Szelki barkowe (2x)
3. Podkładka
4. Klamra szelek
5. Przycisk regulacji długości szelek
6. Dźwignia do regulacji odchylenia oparcia
7. Usztywnienie przednie
8. Zaczep prowadzący pasy
9. Uchwyt regulacji usztywnienia przedniego
10. Wgłębienia do prowadzenia pasów (2x)
11. Podpórka podłogowa
12. Regulator wysokości podpórki
13. Wskaźnik wysokości podpórki
14. Pas mocujący (2x)
15. Dźwignia zwolnienia zagłówka
16. Wskaźnik pozycji podpórki
17. Zaczep pasa mocującego (2x)

**!** ZABRANIA SIĘ montowania fotelika na przednim siedzeniu wyposażonym w AKTYWNA PODUSZKĘ POWIETRZNA.



1. W przypadku montowania fotelika na przednim siedzeniu umieścić oparcie siedzenia w pozycji pionowej. W przypadku montowania fotelika na tylnym siedzeniu przesunąć przednie siedzenie maksymalnie do przodu.
2. Zamocować usztywnienie przednie, wsuwając oba bolce w zaczep prowadzący pas. Przesunąć usztywnienie przednie do środka za pomocą uchwyty regulacji nie dalej niż wskazane oznaczenie. Uchwyt służy do regulacji usztywnienia przedniego w obu kierunkach. Przesunąć gałki (patrz element zaznaczony czerwonym kółkiem) na uchwycie w górę lub w dół, aby zmienić kierunek. (18)

3. Przed zamontowaniem fotelika w samochodzie należy złożyć podpórkę. (19)
4. Sprawdzić, czy podpórka jest całkowicie złożona do przodu, jak pokazano na zielonym oznaczeniu na górnej części. (19)
5. Przed zamontowaniem fotelika w samochodzie należy zamocować 2 pasy mocujące za pomocą łączników znajdujących się z tyłu fotelika. Pasy mocujące muszą być przymocowane do ramy samochodu.



### Montaż na tylnym siedzeniu

- Przeprowadzić zaczep pasa bezpieczeństwa przez szczelinę między siedziskiem a oparciem przedniego siedzenia pojazdu. Następnie przeprowadzić mocowanie pasa przez zaczep pasa bezpieczeństwa i zacisnąć. (20)



### Montaż na przednim siedzeniu

- Złączyć razem 2 pasy mocujące, robiąc z nich jeden pas. Przeprowadzić mocowanie pasa nr 2 przez zaczep pasa nr 2, a następnie przez zaczep pasa nr 2. Mocno pociągnąć. (21)
- Przełożyć środkową część pasa mocującego ponad wewnętrzną częścią siedzenia pojazdu. Skrzyżować oba końce pasa mocującego pod przednim siedzeniem, a następnie wyłożyć je na siedzenie. (22)
- Jeśli te sposoby nie mają zastosowania w danym samochodzie, należy zapoznać się z innymi metodami na stronie [www.besafe.com](http://www.besafe.com).

**Można kontynuować montaż, jeżeli pasy mocujące znajdują się na właściwym miejscu:**

1. Włożyć przechylony bokiem fotelik do samochodu, podtrzymując go za przednie usztywnienie.
2. Obrócić fotelik, ustawiając go we właściwej pozycji (z usztywnieniem przednim wspartym o oparcie siedzenia).
3. Podpórkę umieścić ok. 5 cm ponad podłogą.
4. Wskaźnik wysokości podpórki jest szary, gdy podpórka jest ponad podłogą. (23)
5. Na przednim siedzeniu należy oprzeć fotelik o tablicę rozdzielczą. Jeśli nie jest to możliwe, odsunąć fotel jak najdalej do tyłu, aby minimalna odległość między fotelikiem a tablicą rozdzielczą wynosiła 25 cm.
6. Ustawić 3-punktowy pas. Pas biodrowy umieścić nad podstawą fotelika, prowadząc go przez wgłębienia do prowadzenia pasów z obu stron i przez zaczep pasa obok usztywnienia przedniego. Zapiąć pas bezpieczeństwa. (24)
7. Napiąć pas biodrowy.
8. Pas barkowy umieścić w ten sam sposób jak pas biodrowy: przeciągnąć przez wgłębienia do prowadzenia pasów z obu stron i przez zaczep pasa. Pas barkowy obróci się nad pasem biodrowym, ale to nie jest błąd. (25)
9. Napiąć pas barkowy.
10. Przesunąć usztywnienie przednie na zewnątrz za pomocą uchwytu regulacji. Kontynuować napinanie, dopóki usztywnienie nie zostanie mocno wciśnięte w oparcie siedzenia pojazdu. (26)
11. Sprawdzić, czy pas biodrowy jest dobrze napięty. Jeśli nie, powtórzyć zakładanie pasa samochodowego.
12. Połączyć pasy mocujące z fotelikiem. (27)
13. Mocno napiąć pasy mocujące, nie podnosząc przedniej części podstawy (pod przednim mocowaniem) z siedzenia pojazdu. Najlepiej zacząć od pasa mocującego wewnątrz pojazdu. (28)
14. Wysunąć podpórkę tak, by dotykała podłogi pojazdu. Ponownie napiąć pasy mocujące. (28)
15. Wskaźnik wysokości podpórki jest zielony, gdy podpórka dotyka podłogi. (29)
16. Jeśli fotelik powinien dotykać tablicy rozdzielczej, należy poluzować pasy mocujące i skrócić podpórkę.
17. Tak naciągnąć pasy mocujące, aby fotelik dotykał tablicy rozdzielczej.
18. Dopasować podpórkę tak, aby dotykała podłogi.
19. Po umieszczeniu fotelika na tylnym siedzeniu należy, jeśli to możliwe, przesunąć przednie siedzenie pojazdu do tyłu, tak by dotykało fotelika. Jeśli nie ma możliwości dotknięcia fotelika, pochylić oparcie przedniego siedzenia do przodu tak, by odległość między fotelikiem a oparciem przedniego siedzenia wynosiła co najmniej 25 cm.
20. Regulacja przedniego siedzenia może spowodować poluzowanie się pasów mocujących; ponownie napiąć pasy mocujące.
21. Aby zrobić więcej przestrzeni na nóżki dziecka, można odsunąć usztywnienie przednie za pomocą uchwytu regulacji. Dopiłnować, by ta przestrzeń była jak najmniejsza.

- Foteli iZi Plus zamontowany tyłem do kierunku jazdy na siedzeniu tylnym (30)
- Foteli iZi Plus zamontowany tyłem do kierunku jazdy na siedzeniu przednim (31)

## Zdejmowanie fotelika

1. Jeżeli fotelik jest zamontowany na tylnym siedzeniu, przesunąć przednie siedzenie pojazdu maksymalnie do przodu.
2. Przesunąć usztywnienie przednie do przodu za pomocą uchwytu.
3. Podpórkę przesunąć do najwyższej pozycji.
4. Zwolnić pasy mocujące.
5. Zdjąć pas bezpieczeństwa z usztywnienia przedniego i podstawy fotelika.
6. Pochylić fotelik do przodu. Obrócić fotelik tak, by można było go z łatwością zdjąć.
7. Usunąć pasy mocujące z samochodu.

## Umieszczenie dziecka w foteliku

1. Pozycja szelek barkowych: sprawdzić, czy otwory na pas barkowy są na wysokości ramion dziecka lub odrobinę niżej.
  - Za wysoko (32)
  - Właściwie (33)
2. Wysokość szelek barkowych oraz zagłówka można wyregulować poprzez zwolnienie dźwigni znajdującej się z tyłu zagłówka oraz wyciągnięcie zagłówka w górę lub w dół, trzymając go w pozycji pionowej. (34)
3. Pociągnąć szelki barkowe do góry, wciskając jednocześnie przycisk regulacji długości szelek. (35)
4. Otworzyć klamrę szelek.
5. Umieścić szelki barkowe nad pomarańczowym oznaczeniem po bokach fotelika, by były rozpięte podczas umieszczania dziecka w foteliku. (36)
6. Kiedy dziecko jest już usadzone, przełożyć szelki barkowe nad jego ramionami i zatrasnąć klamrę: KLIK! (37)
7. Przeciągnąć paski szelek przez przycisk regulacji długości szelek w kierunku zielonej strzałki do góry/do przodu. Robić to, dopóki szelki nie znajdą się w wygodnej pozycji, ale będą też dobrze dopasowane. (38)



- Upewnić się, że paski szelek są zawsze zapięte i dopasowane, kiedy dziecko znajduje się w foteliku.
- Gdy dziecko skończy rok, należy wyjąć poduszki (dostępne oddzielnie).
- Gdy dziecko ma już dwa lata, należy wyjąć podkładkę.

## Pozycja do spania

- Fotelik posiada 3 pozycje odchylenia oparcia.
- Pozycje fotelika można zmieniać poprzez podniesienie dźwigni do regulacji odchylenia oparcia do góry. (39)

## Zdejmowanie i ponowne zakładanie pokrowca

### Zdejmowanie pokrowca

- Podczas zdejmowania pokrowca należy zapamiętać kolejność czynności, gdyż jego montaż odbywa się w odwrotny sposób.
- Zdejmowanie pokrowca należy zacząć od dolnej części fotelika. (40)
- Pokrowiec zagłówka może zostać zdjęty oddzielnie poprzez odłączenie zaczepów z tyłu fotelika oraz zdjęcie materiału przez pociągnięcie go do przodu.

### Ponowne zakładanie pokrowca

- Umieścić zagłówkę w najwyższej pozycji. Założyć pokrowiec zagłówka i wsunąć zaczepy w tylnej części. Przeciągnąć paski szelek przez otwory. Pozostałą luźną część materiału zagłówka zamocować za pomocą plastikowego elementu zagłówka.
- Przeciągnąć paski szelek przez otwór w osłonie fotelika i zablokować klamrę szelek. Przeciągnąć pasek krokowy przez otwór w siedzisku.
- Założyć górną część, a następnie elementy naramienne. Założyć pokrowiec na siedzisko i włożyć osłonę fotelika w dolne szczeliny boków.

## Wskazówki dotyczące czyszczenia

- Pokrowce należy czyścić zgodnie z instrukcjami znajdującymi się na metkach wewnątrz.
- Szelki należy czyścić ręcznie przy pomocy wody i delikatnego mydła.
- NIE UŻYWAĆ silnych środków czyszczących, gdyż mogą one uszkodzić strukturę materiału fotelika.

## ! Ostrzeżenie: możliwe przypadki niewłaściwego użycia



- Fotelika NIE WOLNO montować na przednim siedzeniu PRZY AKTYWNEJ PODUSZCE POWIETRZNEJ.
- Nadaje się do instalacji jedynie w wymienionych pojazdach wyposażonych w pasy trzypunktowe, które uzyskały homologację zgodnie z regulaminem ONZ/EKG nr 16 lub innymi równoważnymi normami. Patrz rysunek 41. W razie wątpliwości odnośnie tego punktu skontaktuj się z producentem fotelika.
- NIE korzystać z fotelika bez podpórki w najniższej pozycji, opartej na podłodze przed siedzeniem pojazdu.
- NIE KORZYSTAĆ z fotelika bez uprzedniego zablokowania usztywnienia przedniego, jeżeli zakładany jest tyłem do kierunku jazdy.
- NIE KORZYSTAĆ z fotelika bez uprzedniego zablokowania pasów mocujących, jeżeli zakładany jest tyłem do kierunku jazdy.

## ! Ważne porady

- NIE rozmontowywać, nie modyfikować ani nie dodawać żadnych części do fotelika. W przypadku używania nieoryginalnych części lub akcesoriów gwarancja wygasa.
- NIE STOSOWAĆ żadnych elementów, takich jak poduszka, do podniesienia fotelika na siedzeniu pojazdu. W razie wypadku fotelik nie będzie zapewniał właściwej ochrony dziecku.
- Nigdy nie pozostawiać dziecka w foteliku bez opieki.
- Upewnij się, że wszyscy pasażerowie wiedzą, jak wyjąć dziecko z fotelika w razie niebezpieczeństwa.
- Pusty fotelik powinien zawsze być przymocowany do siedzenia pojazdu.
- Upewnij się, że bagaże oraz inne przedmioty zostały właściwie zabezpieczone. W razie wypadku niezabezpieczone bagaże mogą spowodować poważne obrażenia u dzieci i osób dorosłych.
- Nie używać urządzenia przytrzymującego dla dzieci bez tapicerki, nie zastępować tapicerki siedzenia innym niż zalecone przez producenta, gdyż stanowi ono integralną część urządzenia mającą wpływ na jego funkcjonowanie.

- Pod tapicerką znajduje się warstwa pianki EPS. Nie naciskać ani nie ciągnąć tapicerki zbyt mocno, gdyż można zniszczyć warstwę pianki.
- **NIE UŻYWAĆ** silnych środków czyszczących, gdyż mogą one uszkodzić strukturę materiału fotelika.
- Firma BeSafe odradza kupno lub sprzedaż używanych fotelików dziecięcych.
- **ZACHOWAĆ** niniejszą instrukcję obsługi, by korzystać z niej podczas późniejszego użytkowania fotelika.
- **NIE UŻYWAĆ** fotelika w domu. Fotelik nie został zaprojektowany do użytkowania go w domu i można z niego korzystać jedynie w pojazdach.

### Porady praktyczne

Gdy w samochodzie jest zamontowany fotelik dziecięcy, sprawdzić wszystkie powierzchnie, których fotelik może dotykać. Zalecamy użycie zabezpieczenia (BeSafe) w tych miejscach, aby uniknąć rozcięć, zabrudzeń lub odbarwień powierzchni, szczególnie w pojazdach ze skórzanym lub drewnianym wnętrzem.

## Gwarancja

- Wszystkie produkty BeSafe są projektowane, produkowane i testowane z ogromną starannością. Wszystkie foteliki dziecięce BeSafe są okresowo testowane w naszym laboratorium badawczym. Ponadto są testowane w niezależnych instytucjach badawczych.
- Jeżeli niniejszy produkt okaże się wadliwy w ciągu 24 miesięcy od daty zakupu na skutek wad materiałowych lub produkcyjnych, za wyjątkiem pokrowców i pasków szelek, należy go zwrócić w miejscu zakupu.
- Niniejsza gwarancja jest ważna jedynie w przypadku prawidłowego i starannego użytkowania fotelika. Prosimy skontaktować się ze swoim dystrybutorem, który zadecyduje o oddaniu fotelika do producenta celem naprawy. Nabywcy nie przysługuje prawo do żądania wymiany lub zwrotu produktu. Okres gwarancji nie zostanie przedłużony o okres naprawy.
- Niniejsza gwarancja wygasa: w przypadku braku przedstawienia dowodu zakupu, jeżeli wady są spowodowane nieprawidłowym lub niewłaściwym użytkowaniem, jeżeli wady są spowodowane nadmiernym lub niewłaściwym użyciem lub zaniedbaniem.

## Informacje w punkcie sprzedaży

### Uwaga dotycząca montowania TYŁEM DO KIERUNKU JAZDY

- To półuniwersalny fotelik samochodowy. Jest on zgodny z rozporządzeniem nr 44.04, serią poprawek dotyczących użycia w pojazdach wyposażonych w 3-punktowe pasy bezpieczeństwa oraz rozporządzeniem UN/ECE nr 16 i innymi odpowiednimi normami.
- Fotelik jest przystosowany do zamocowania w pojazdach wymienionych w odrębnym wykazie zatwierdzonych samochodów. Siedzenia innych pojazdów mogą również być odpowiednie do zamontowania niniejszego fotelika. W razie wątpliwości należy skontaktować się z producentem fotelika lub sprzedawcą detalicznym. Aktualny wykaz pojazdów znajduje się na stronie: [www.besafe.com](http://www.besafe.com).

### Kolejny fotelik

- Fotelik BeSafe iZi Up należy do grupy 2/3 i można go stosować dla dzieci wających od 15 do 36 kg, a więc dzieci z grupy wiekowej od 4-12 lat.



HTS BeSafe as  
N-3535 Krøderen, Norway - [www.besafe.com](http://www.besafe.com)

**BeSafe**<sup>®</sup>