



Crescent
Barnvagnar

twist instruction manual

Read these instructions carefully before use.
Important - Keep these instructions for future use

twist

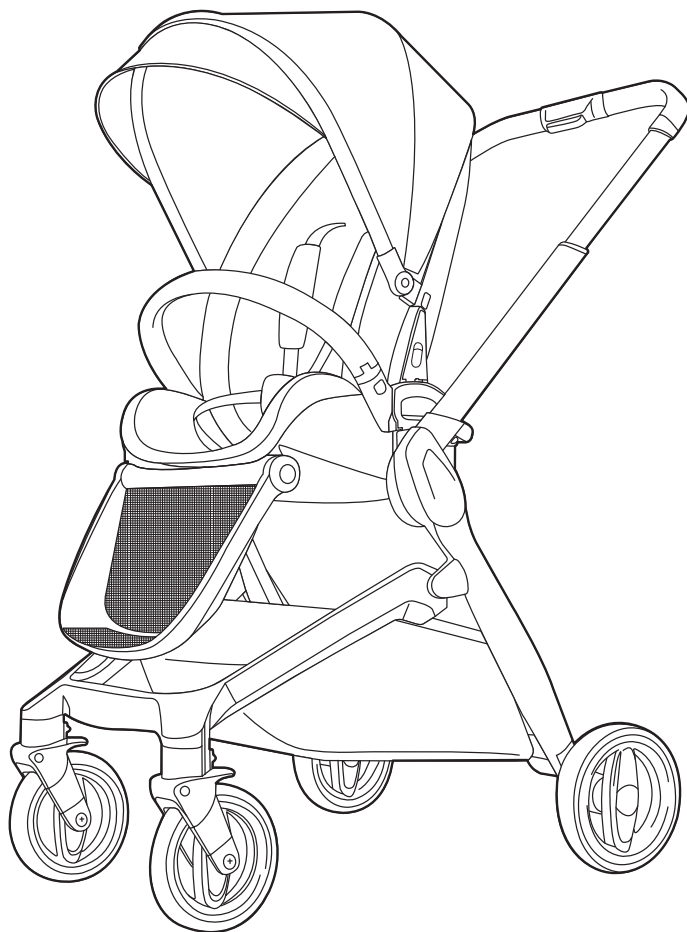



VARNING!

- Denna vagn är utformad för att endast transportera ett barn.
- EN standard : EN1888-1:2018.
- Använd alltid selen när barnet sitter i sittdelen.
- Lämna aldrig ditt barn utan tillsyn.
- Använd inga reservdelar eller tillbehör som inte är godkända av eller levererade av Crescent.
- Lås alltid till bromsen när produkten står stilla
- Använd inte vagnen nära öppen eld eller exponerade lågor.
- Överbelasta inte korgen, maxvikt 5 kg.
- Låt inte ditt barn leka med den här produkten. Låt inte ditt barn produkt eller stå på den här produkten .
- Eventuell belastning på handtaget påverkar barnvagnens stabilitet.
- För att undvika kvävningsrisk, håll borta från förpackningsplastpåsar.
- Överdriven vikt eller höjd på barnet påverkar vagnens stabilitet.
- Använd alltid den mest tillbakalutade ställningen för nyfödda barn.
- Se till att alla låsanordningar är inkopplade före användning.
- Förvara inte denna produkt i våt, kall eller hög temperatur.
- Låt inte ditt barn komma nära produkten när du fäåler ihop eller fäller upp den.
- Denna produkt är inte lämplig för löpning eller skridskoåkning.

vad finns i lådan

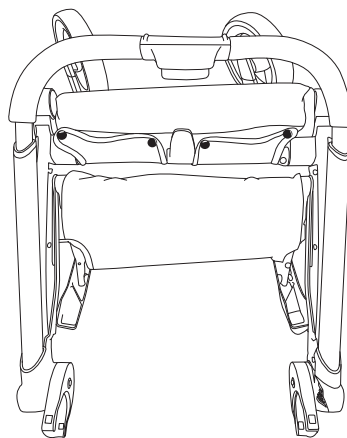
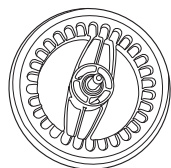
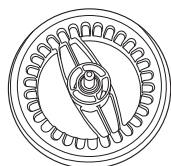
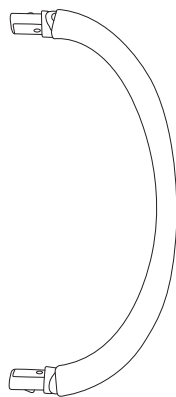
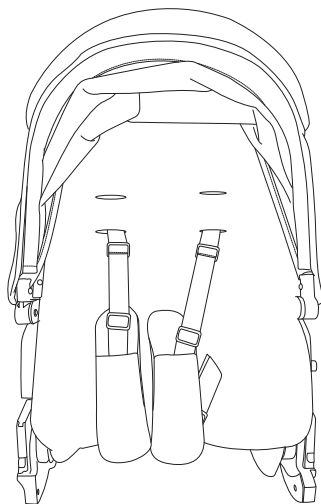

Innehåll

1 st ryggstöd , 1 st Bumper bar , 2 st bakhjul , 1 st chassi

montering

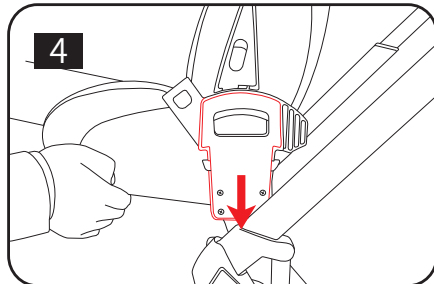
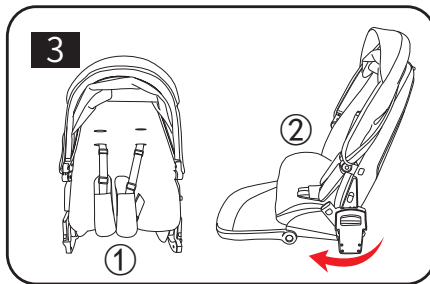
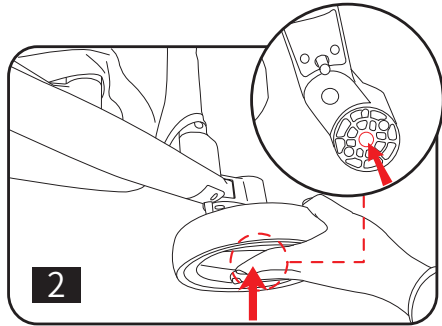
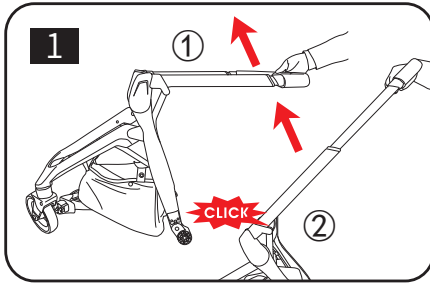

- Dra upp styret som pilen visar, det hörs ett "klick" när chassit har fällts upp korrekt (Figur 1).
- Sätt in bakhjulen i axelhålet tills de är helt anslutna (Figur 2).
- Justera ryggstödet till det mest upprättstående läget som (Figur 3).
- Sätt in sitsen i hållaren på barnvagnsramen (Figur 4).

användning

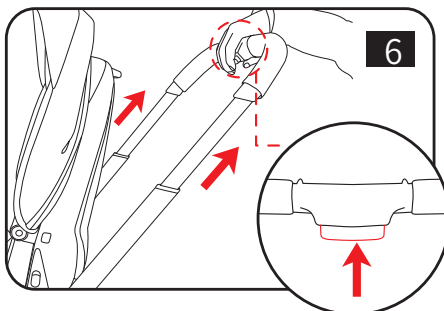
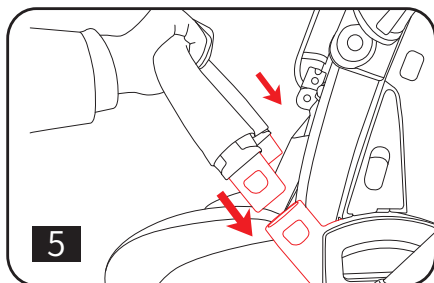

- Sätt in bågen i spåret (Figur 5).
- Tryck på knappen på styret för att justera längden på styret (Figur 6).

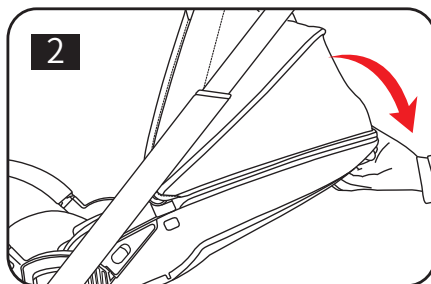
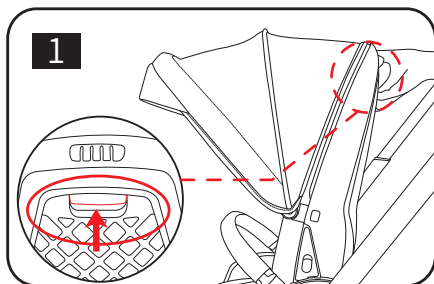

Justering av ryggstödet

- Dra upp ryggstödsknappen för att justera (Figur 1,2)

användning

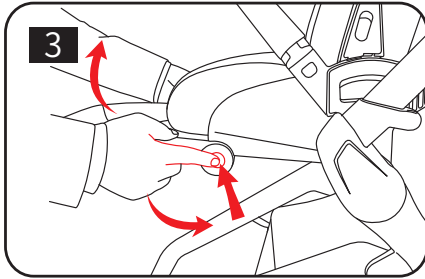

Justering av fotstödet

- Tryck på de två knapparna på fotstödet för att justera fotstödet med två händer (Figur 3)

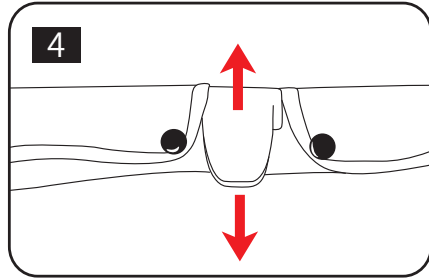

Använder bromsarna

- Bromsa nedåt, släpp bromsen uppåt (Figur 4)

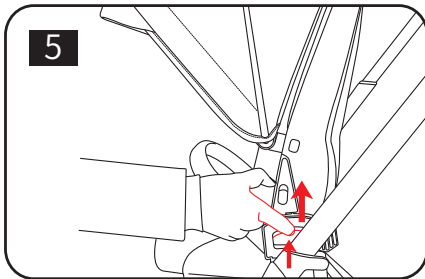

Montering av sättenheten (bakåt och framåtvänd)

- Tryck på sätets frigöringsknapp, ta ut ryggstödet och backa, sätt sedan in sätet i hållaren (Figur 5,6)

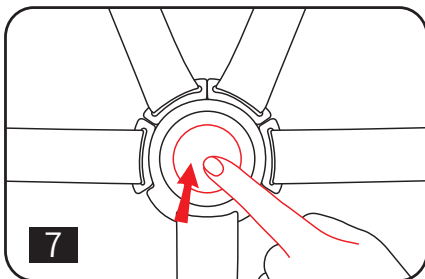
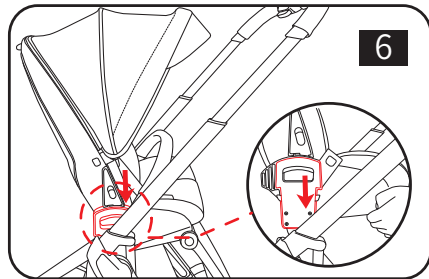

Använda selens spännen som visas (Figur 7,8)

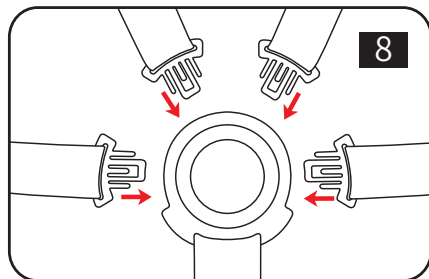

användning

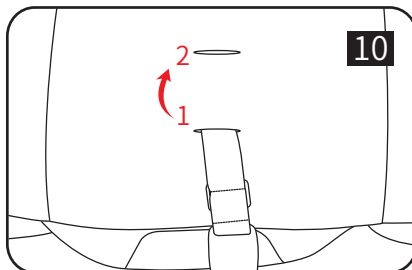
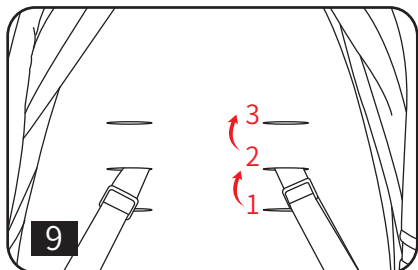

Justering av selen

- Utifrån barnets längd justera selen som figur 9,10.

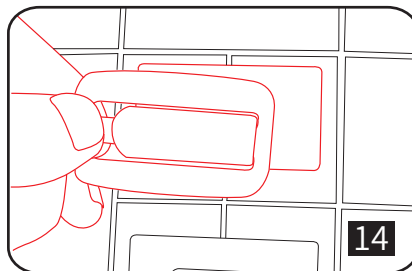
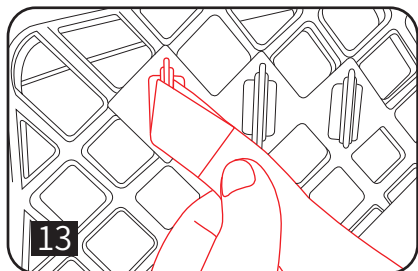
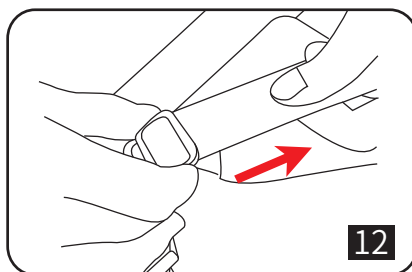
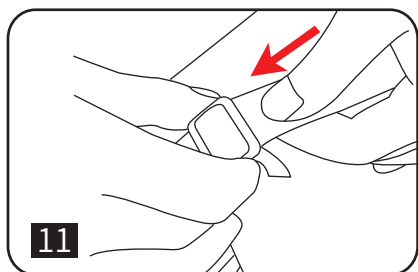

- Lossa selens band (figur 11).
- Spänn selens band (figur 12).
- Justering av ryggstödetts säkerhetsband (Figur 13).
- Justering av grenbandet (Figur 14).

skötsel och underhåll

- Kontrollera och underhåll denna produkt regelbundet för att undvika barnskada.
- Tyget kan tvättas i maskin (högsta temperaturen är 30°), Använd inte tvättmedel eller avfärgningsmedel. För övriga delar, använd tvål och mildt rengöringsmedel.
- Kontrollera och inspektera regelbundet om det finns lösa skruvar eller skadade delar. Vänligen byt ut trasiga delar vid behov.
- Vid demontering, vänligen följ bruksanvisningen för att använda den noggrant för att undvika onödig skada.



demontera klädsel

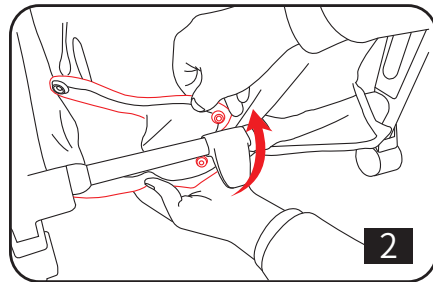
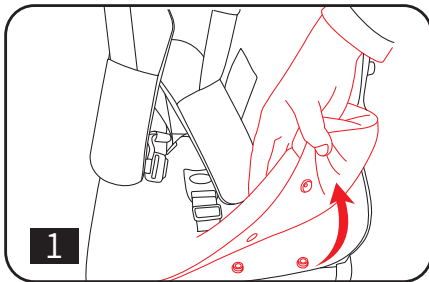

- Öppna alla tryckknappar för att ta av tyget (Figur 1,2)

ihopfällning

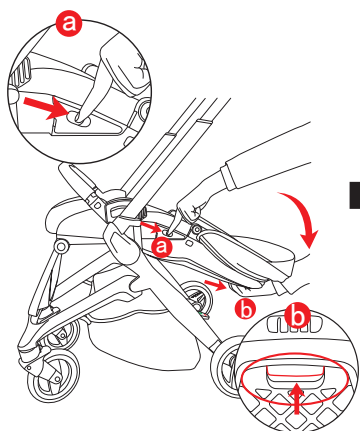

- Tryck på den andra låsknappen med en hand och tryck på ryggsstödsknappen för att justera ryggsstödet fullt bakåt.

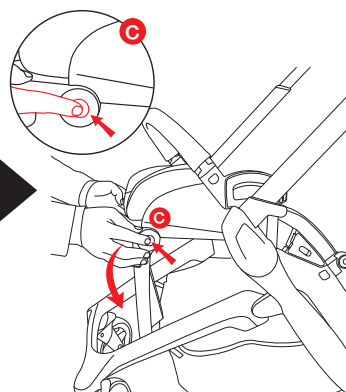

- Använd två händer för att trycka på knapparna på fotstödet, justera fotstödet till lägsta läget.

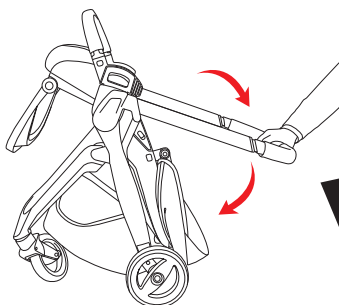

- Håll i handtaget för att justera till lägsta positionen.

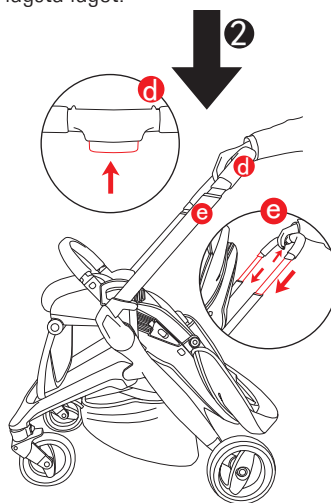

- Håll i styret skjut det framåt/neråt för att fälla ihop barnvagnen

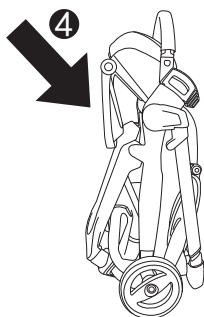



WARNING!

- This stroller is designed to carry up to 1 child only.
- Executive standard : EN1888-1:2018.
- When child is in seat unit always use the restrain system.
- Never leave your child unattended.
- Do not use any replacement parts or accessories not approved by or supplied by Crescent.
- Always apply the brakes whenever the product is stationary
- Do not use the stroller near open fires or exposed flames.
- Do not overload the basket, Maximum weight of 5 kg /11 lbs.
- Do not let your child play with this product. Do not allow your product to climb or stand on this product .
- Any load attached to the handle affects the stability of the pram /pushchair.
- To avoid suffocation hazard, keep away from the packing plastic bags.
- Excessive weight or height of child affects the stability of stroller.
- Always use the most reclined position for new born babies.
- Ensure that all the locking devices are engaged before use.
- Do not storage this product in wet, cold or high temperature environment.
- Do not let your child close to the product when you folding or unfolding.
- This product is not suitable for running or skating.

whats in the box

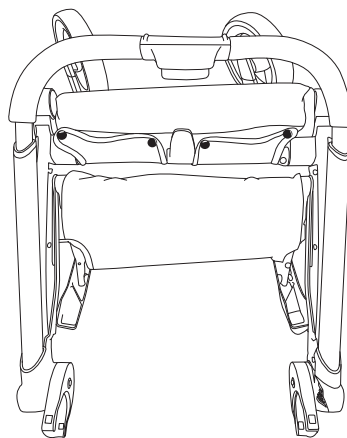
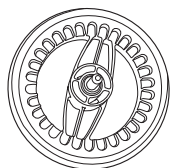
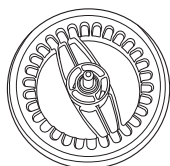
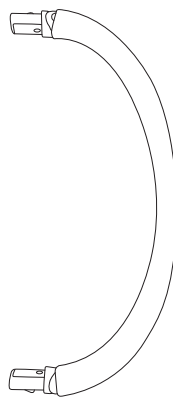
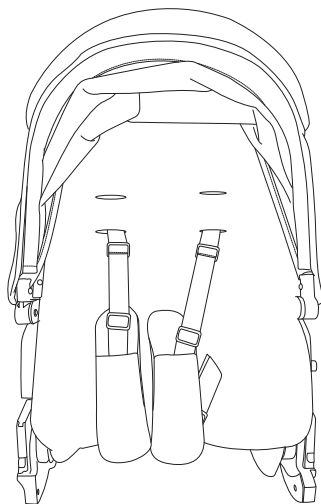

Packing list

1 PCS Backrest , 1 PCS Bumper bar , 2 PCS rear wheels , 1 PCS frame

assembly method

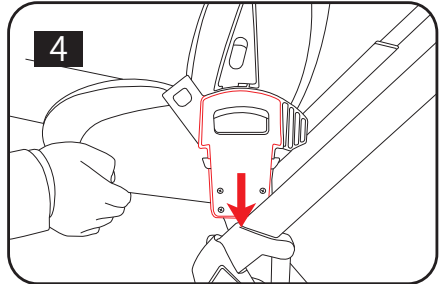
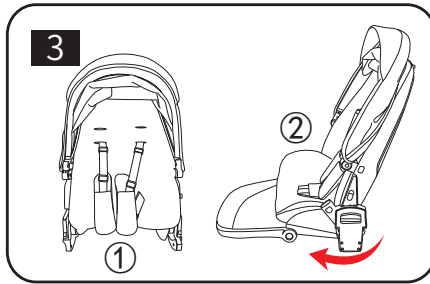
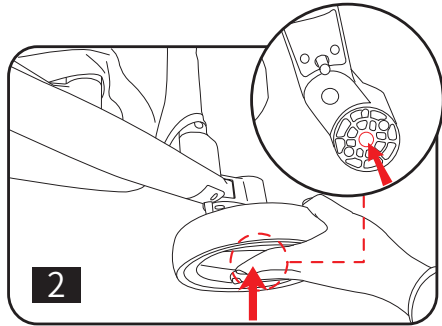
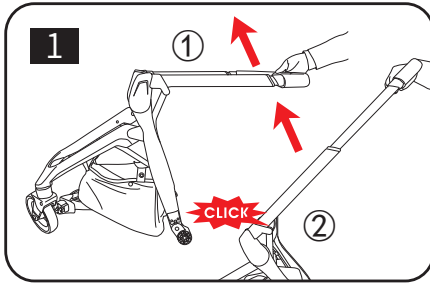

- Pull up the handle bar as arrow showed, there is "click " voice after unfold the frame (Figure 1).
- Put the rear wheels into the axle hole until fully plug in (Figure 2).
- Adjust the backrest to the most upright position as (Figure 3).
- Put the seat into joint holder of stroller frame(Figure 4).

instructions

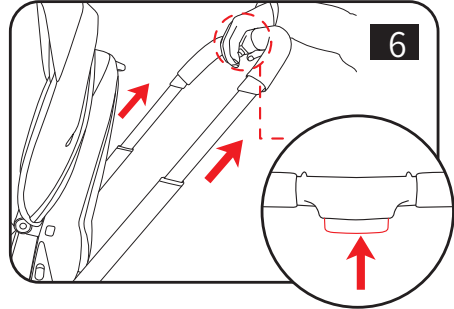
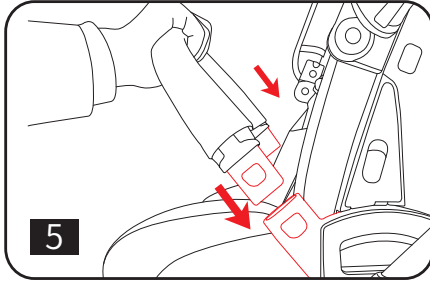

- Put the bumper bar into slot (Figure 5).
- Clench press button on the handle bar to adjust the length of handle bar (Figure 6).

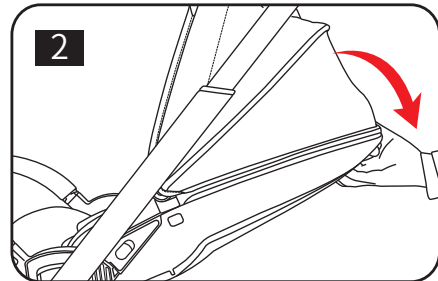
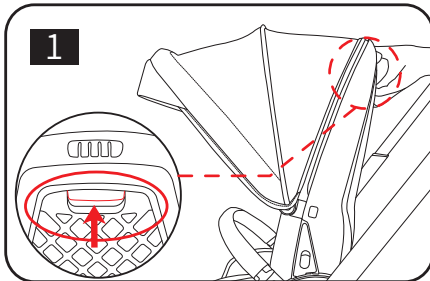

Adjusting the backrest

- Pull up the backrest button to adjust (Figure 1,2)

instructions

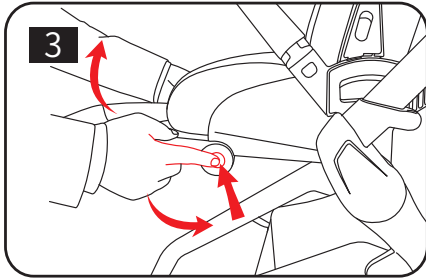

Adjusting the footrest

- Press the two buttons on the footrest to adjust the footrest with two hands (Figure 3)

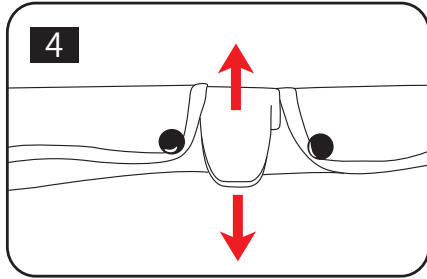

Using the brakes

- Braking downward, Unbraking upward (Figure 4)

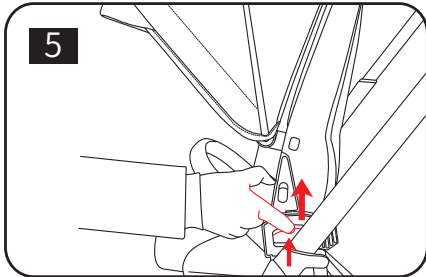

Fitting the seat unit (parent facing and forward facing)

- Pull up the seat release button, take out the backrest and reverse, then put the seat into joint holder (Figure 5,6)

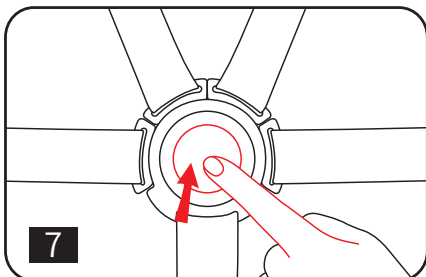
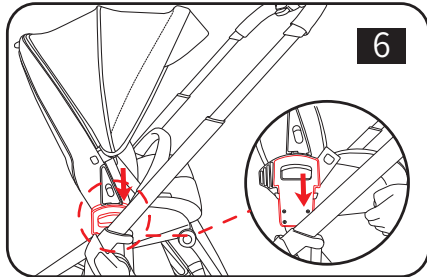

Using the harness buckles as (Figure 7,8)

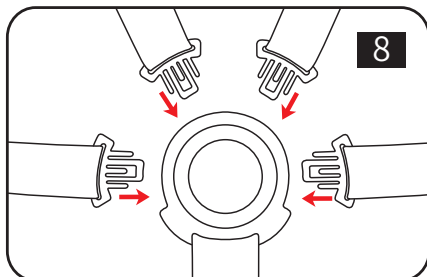

instructions

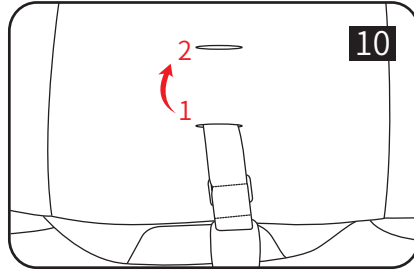
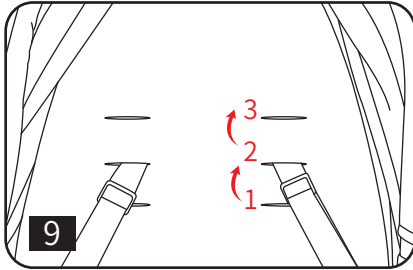

Adjusting the harness system

- According to the height of child to adjust the harness as figure 9,10.

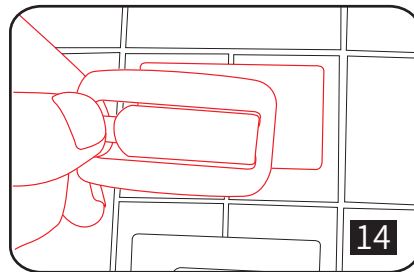
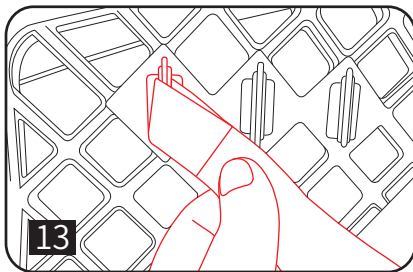
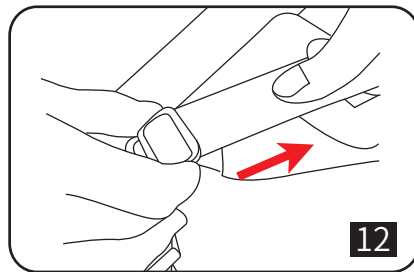
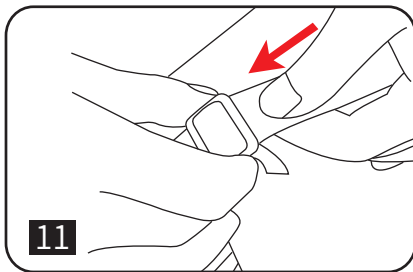

- Release harness webbing as Figure 11.
- Tense the harness webbing as Figure 12.
- Adjusting the backrest safety webbing (Figure 13).
- Adjusting the crotch webbing (Figure 14).

care and maintenance

- To avoid child injury accident, please check and maintenance this product regularly.
- The fabric can be machine washing (Highest temperature is 30°), Do not allow the irritant detergent or decolorizer. For other parts, please use soap and mild detergent .
- Regularly check and inspect if have loose screw or damage parts or sewing thread breakage .please replace broken parts if necessary.
- When disassembly, please follow the user manual to operate carefully to avoid unnecessary damage.



fabrics disassembly

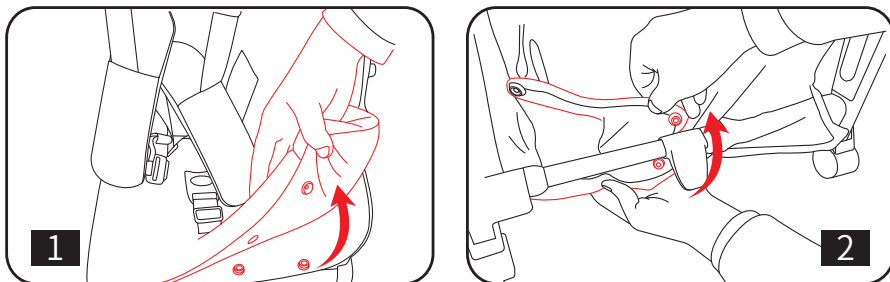

- Open all snap button to take off fabric (Figure 1,2)

folding method

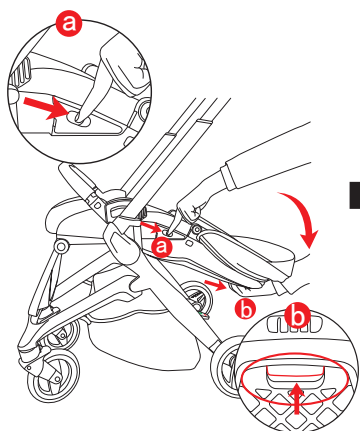

- Pull the second lock button with one hand, and press the backrest button to adjust the backrest to the most recline position.

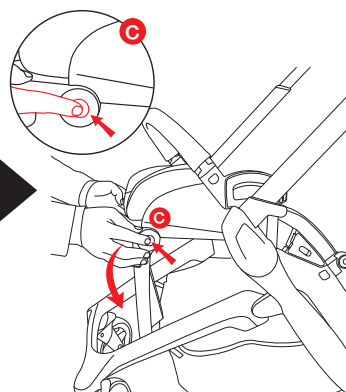

- Two hands to press the button on the footrest, adjust the footrest to lowest position.

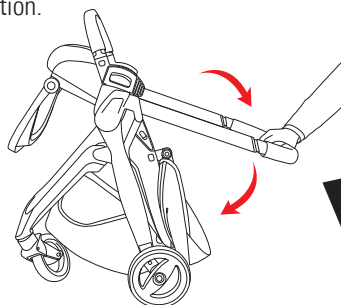

- Hold the handle bar to adjust to the lowest position.

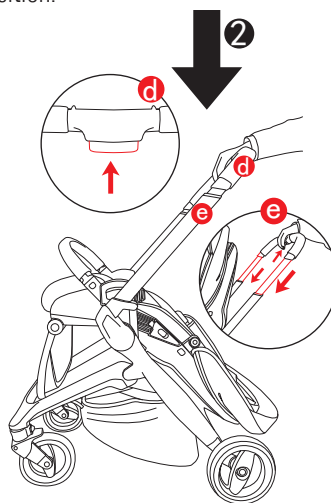

- Hold the handle bar to hit downward to fold stroller

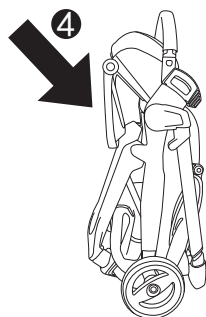





Elite Group Sverige AB
info@elitegroup.se
crescentbarnvagnar.se